

BIM PLATFORM

数 字 化 平 台

天津水泥工业设计研究院有限公司



中国建材

sinoma 中材国际

Sinoma International Engineering Co., Ltd.

目录

1

数字化平台建设总体规划

2

数字化工厂

3

数字化专项工作规划





中国建材

1

数字化平台总体架构

数字化平台建设总体规划

数字化管理平台

数字工厂服务

- 数字化设计
- 数字化采购
- 智慧物流
- 智慧安全
- 数字建造

智能化运维服务 - 属地化服务网络

- 工厂运维管理系统
- 设备运维管理系统
- 远程专家诊断系统
- 远程技术支持



中国建材

Sinoma 中材国际

Sinoma International Engineering Co., Ltd.

2

数 字 化 工 厂



数字化工厂

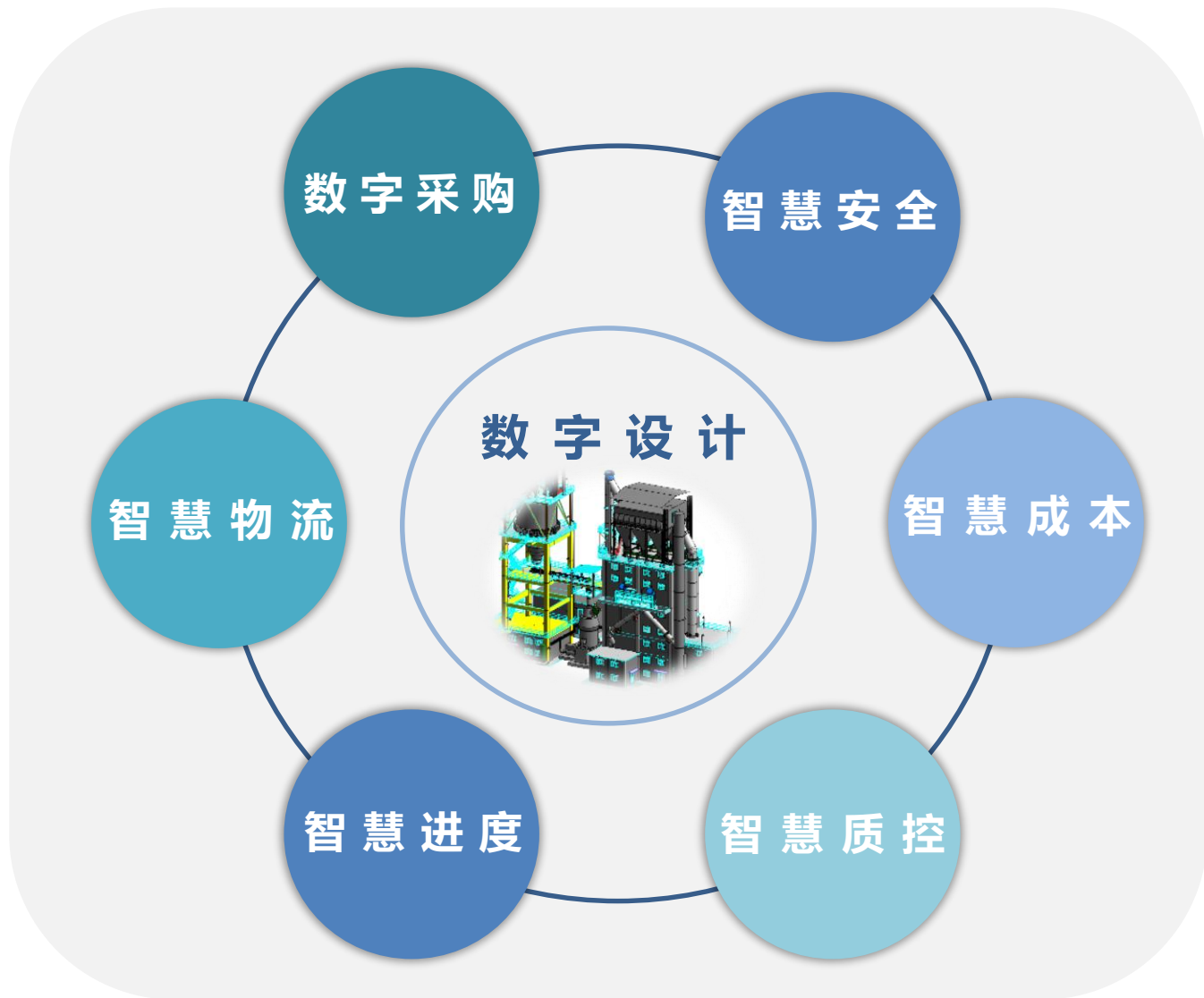



BIM平台建设

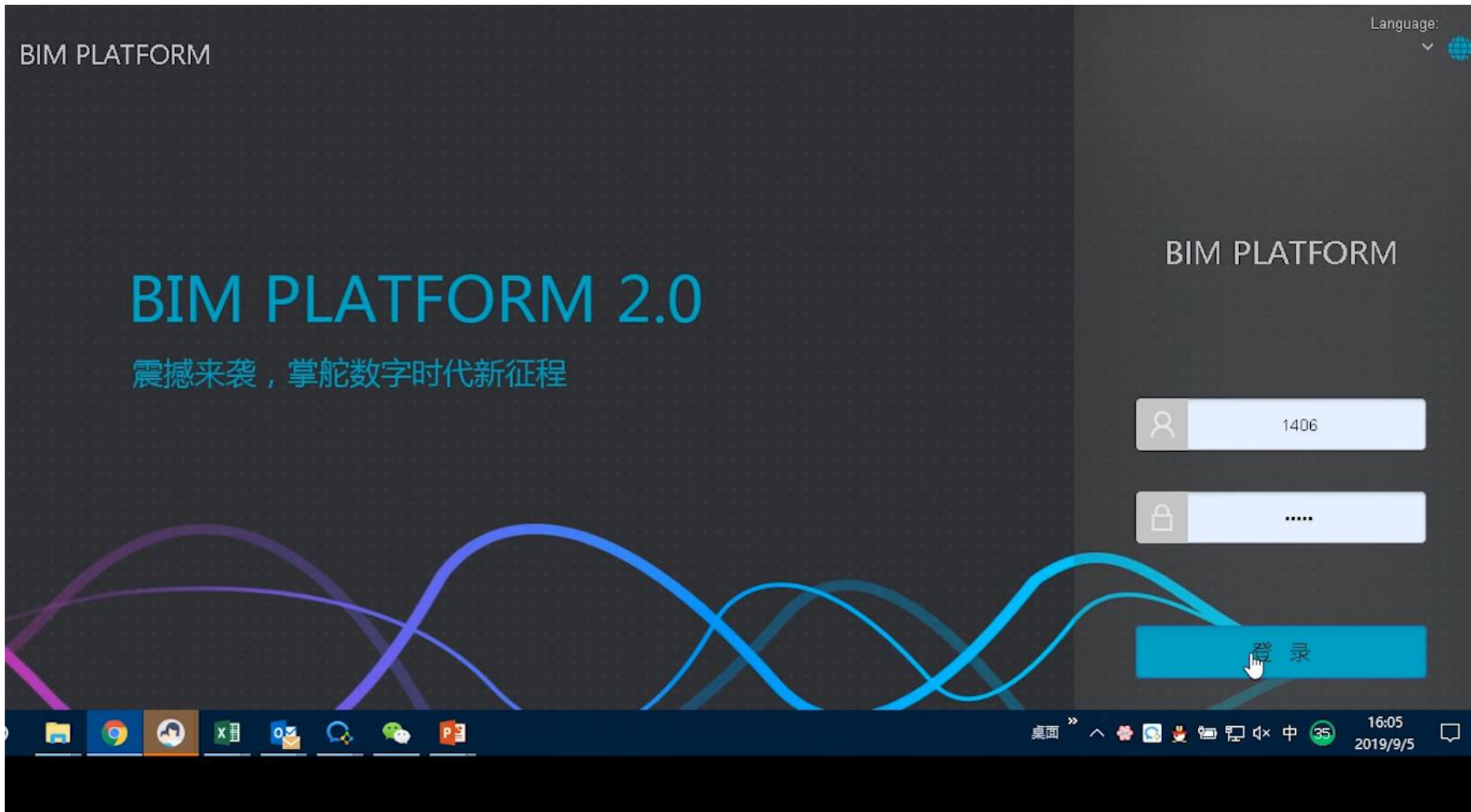

网页端

BIM平台建设



移动端



数字设计

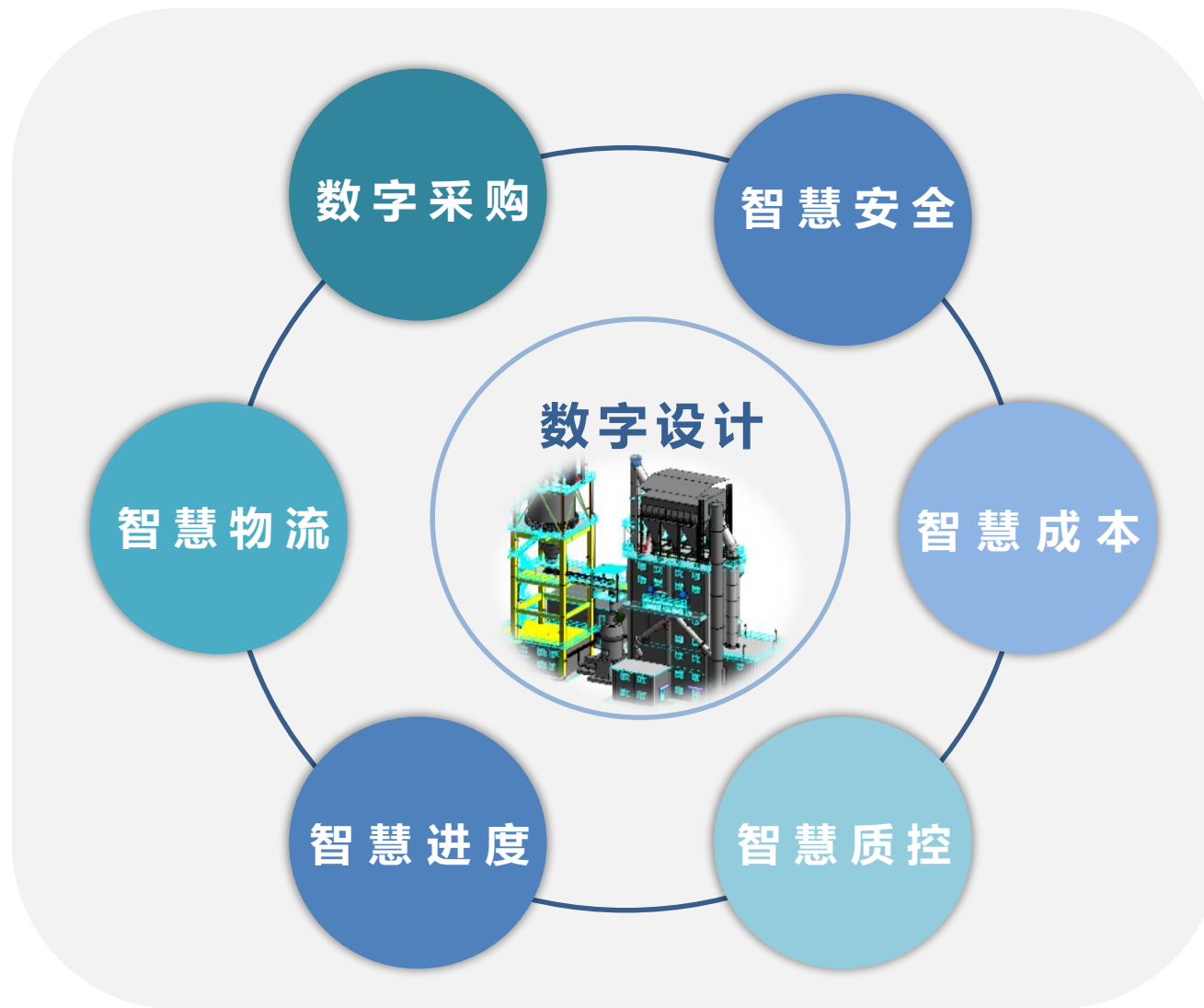



数字设计

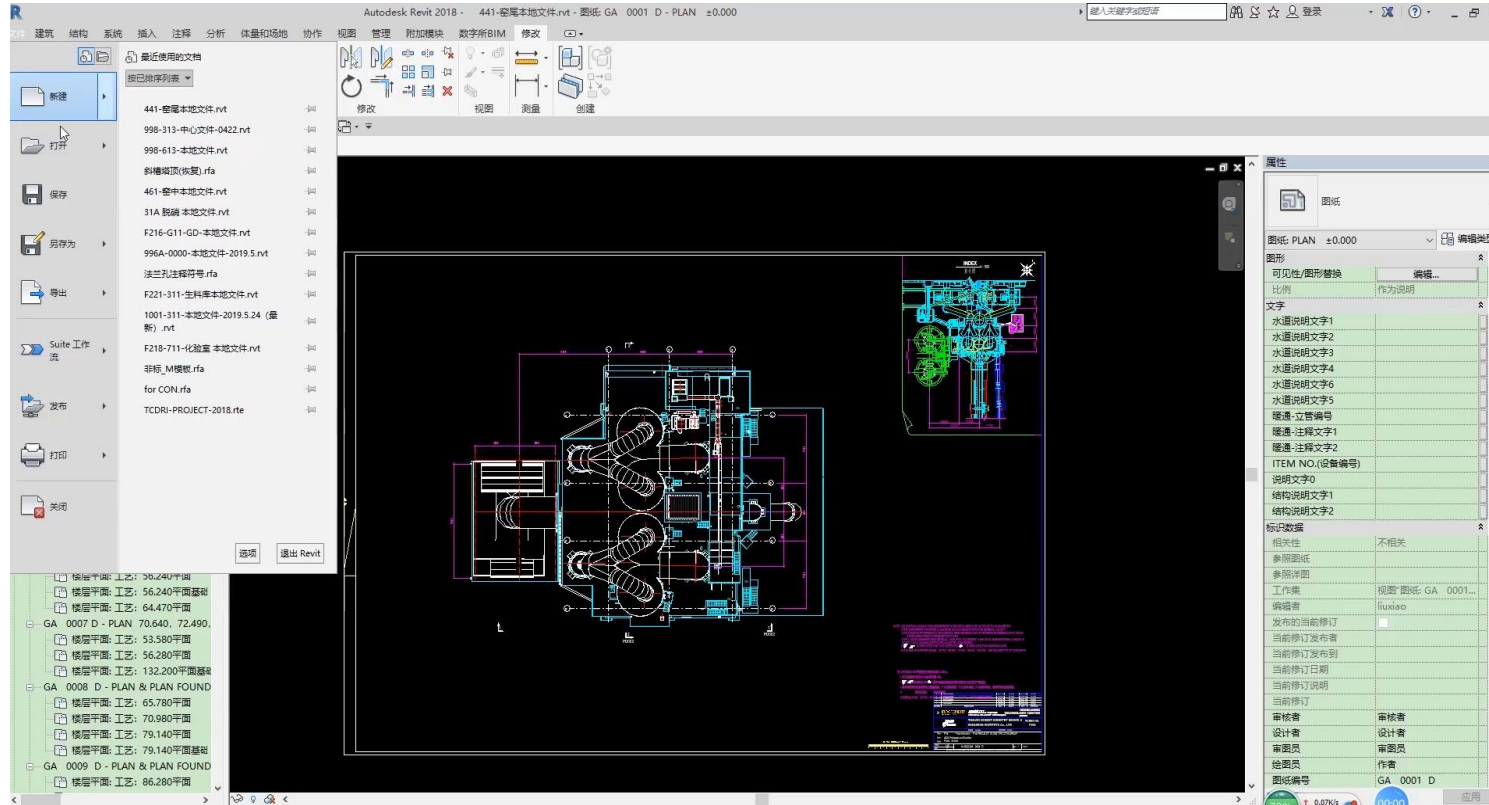

在线协同设计
提高效率 提高质量

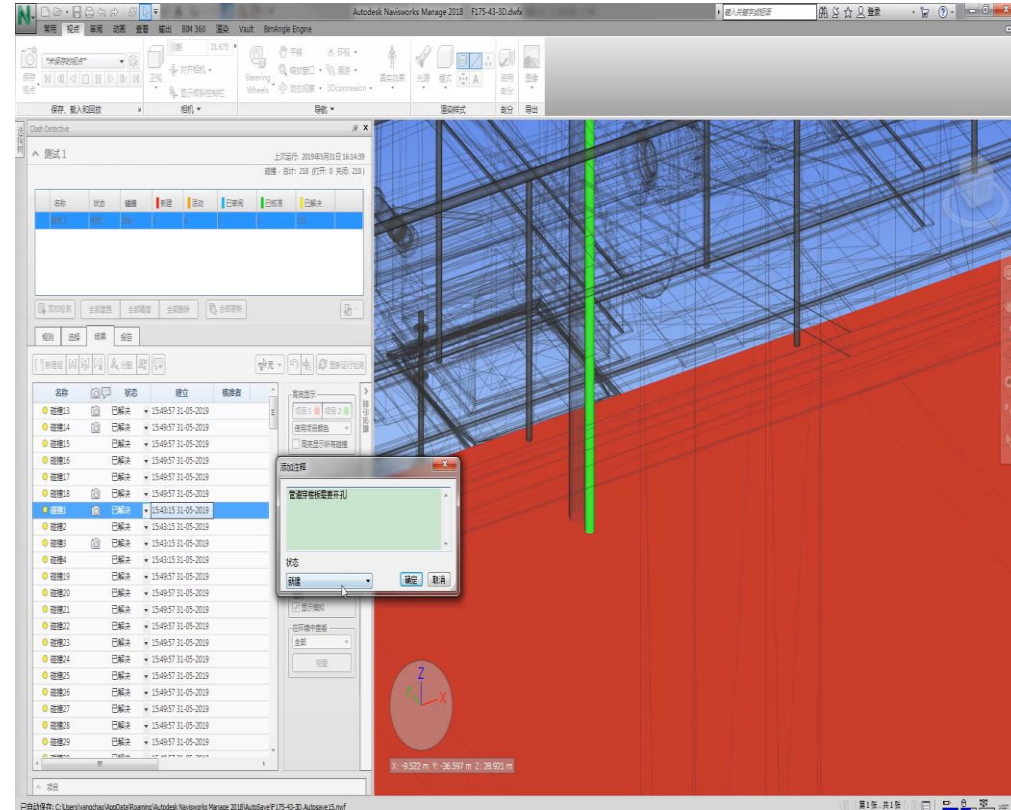

构件碰撞/施工碰撞模拟
设计过程便可进行碰撞检查



中国建材

数字设计

明细表/数量

- ... 工艺_压缩空气管伴明细表
- ... 工艺_压缩空气管道明细表
- ... 工艺_压缩空气管道附件明细表
- ... 工艺_备用_非标加强筋统计表
- ... 工艺_备用_非标明细表
- ... 工艺_备用_非标衬板统计表
- ... 工艺_煤粉输送管伴明细表
- ... 工艺_煤粉输送管道明细表
- ... 工艺_煤粉输送管道附件明细表
- ... 工艺_管架_合并1
- ... 工艺_管架_合并2
- ... 工艺_管架_管卡
- ... 工艺_管架_紧固件
- ... 工艺_罗茨风机管伴明细表
- ... 工艺_罗茨风机管道明细表
- ... 工艺_罗茨风机管道附件明细表
- ... 工艺_非标保温面积统计_按保温层厚度
- ... 工艺_非标保温面积统计_按部件名称
- ... 工艺_非标膨胀节明细表
- ... 工艺_非标软连接明细表
- ... 工艺_非标重量统计_按部件名称
- ... 工艺_非标重量统计_按钢板厚度
- ... 工艺_非标阀门明细表
- ... 建筑_DLT
- ... 建筑_SLT_1钢梯
- ... 建筑_SLT_1钢梯_前期报价
- ... 建筑_SLT_2爬梯&桥梯
- ... 建筑_SLT_3爬梯&桥梯工程
- ... 建筑_WLT_窗
- ... 建筑_WLT_门
- ... 建筑工程量_1地上建筑面积
- ... 建筑工程量_1地下建筑面积
- ... 建筑工程量_2砌体工程
- ... 建筑工程量_3压型钢板工程
- ... 建筑工程量_3采光带
- ... 建筑工程量_4门_前期报价
- ... 建筑工程量_5窗_前期报价
- ... 建筑工程量_6栏杆扶手
- ... 建筑工程量_7内墙面粉刷_Quantification
- ... 建筑工程量_7内墙面装修_材料统计
- ... 建筑工程量_7外墙面粉刷
- ... 建筑工程量_8台阶坡道
- ... 建筑工程量_8地楼面工程
- ... 建筑工程量_8散水
- ... 建筑工程量_9保温工程
- ... 建筑工程量_10防水工程
- ... 建筑工程量_11顶棚工程
- ... 建筑工程量_11顶棚工程_Quantification
- ... 建筑工程量_12其他
- ... 建筑工程量_踢脚&墙裙_Quantification
- ... 建筑工程量_钢结构_型钢统计
- ... 建筑工程量_钢结构_螺栓统计
- ... 建筑工程量_非钢结构_材料统计
- ... 暖通_空调设备明细表
- ... 暖通_管道明细表
- ... 暖通_管道阀门明细表

任务编号	任务名称
27	998.CON.316.CIV.SC 混凝土工程
28	998.CON.316.CIV.SC.BD1 BD1(1号墩)

构件	资源
CC	362.8044 m3
CU	7.5036 m3
SG	4.9878 m3
RB	21.9843 t
SQ	0.0100 t
6376629 25 HRB400 : 形状 21	4.01 钢筋工程 RB 2.160781511 t 0
6376631 25 HRB400 : 形状 05	4.01 钢筋工程 RB 1.593128039 t 0
6376641 20 HRB400 : 形状 05	4.01 钢筋工程 RB 0.762084998 t 0

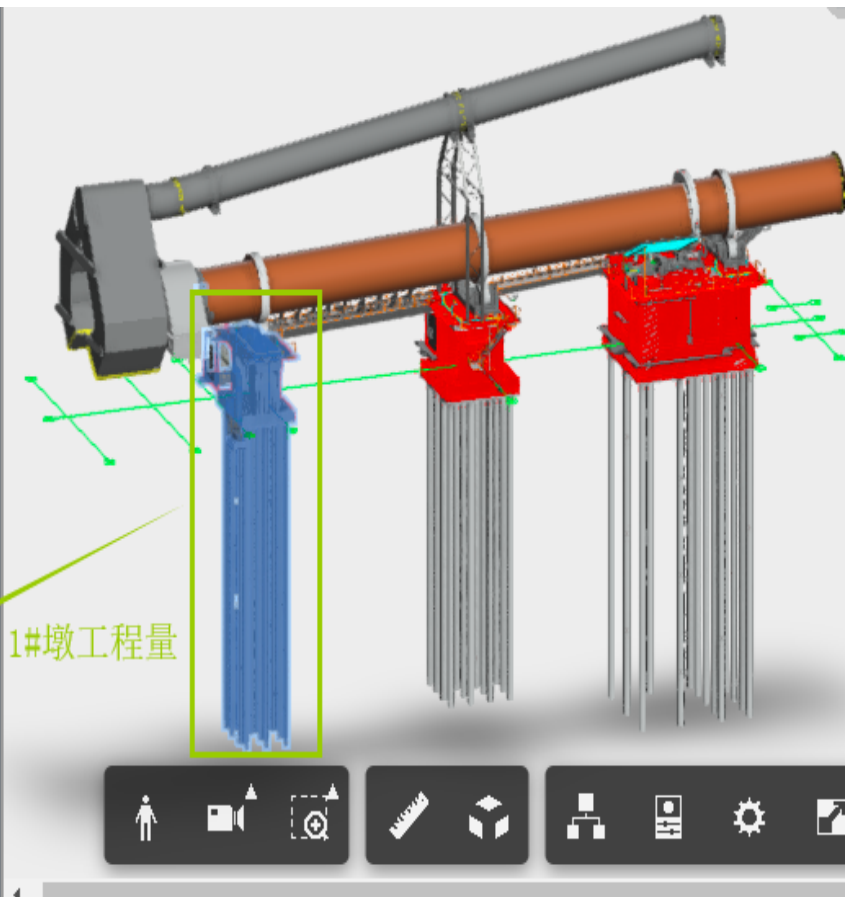

工程量自动生成
工程量查询实时、便捷

数字设计

干什么? 干多久?

干多少? 得多少? 花多少?

构件id	构件名称	价格	统计	工程量	单位	分包单价	总价
统计码	工程名称	名称	统计码			0.00	0.00 0.00

数字模型



数字采购

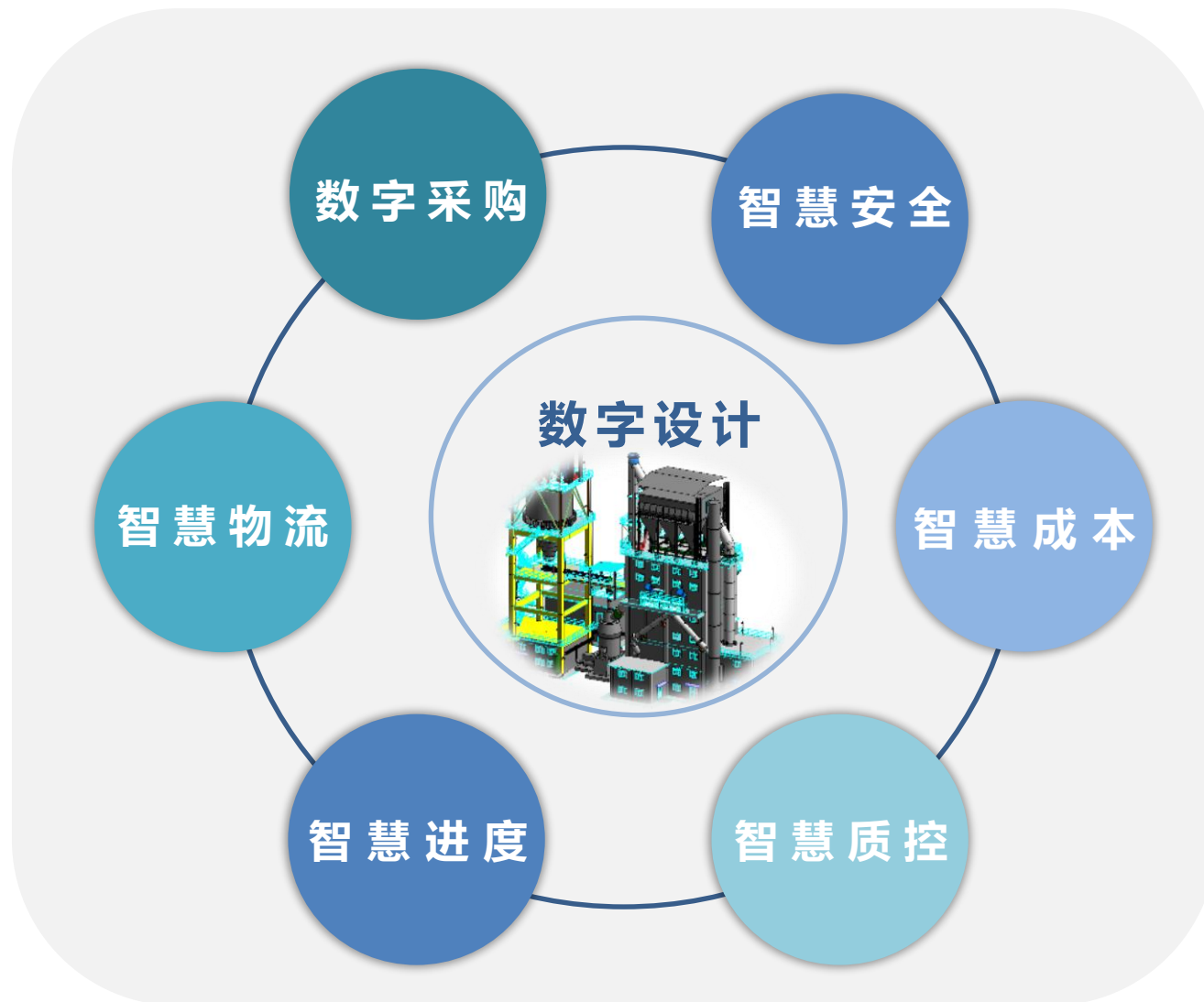

数字采购

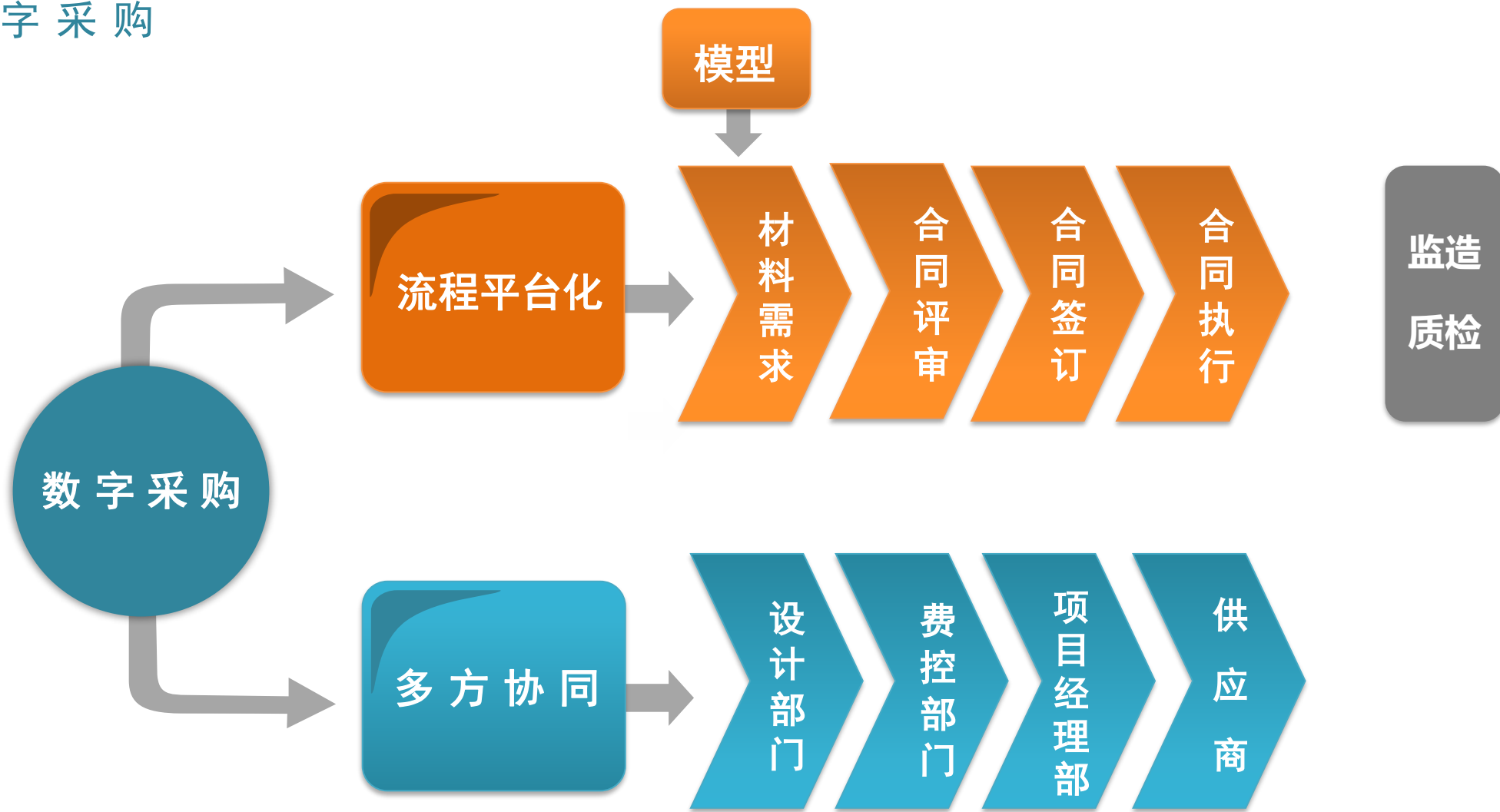

数字采购

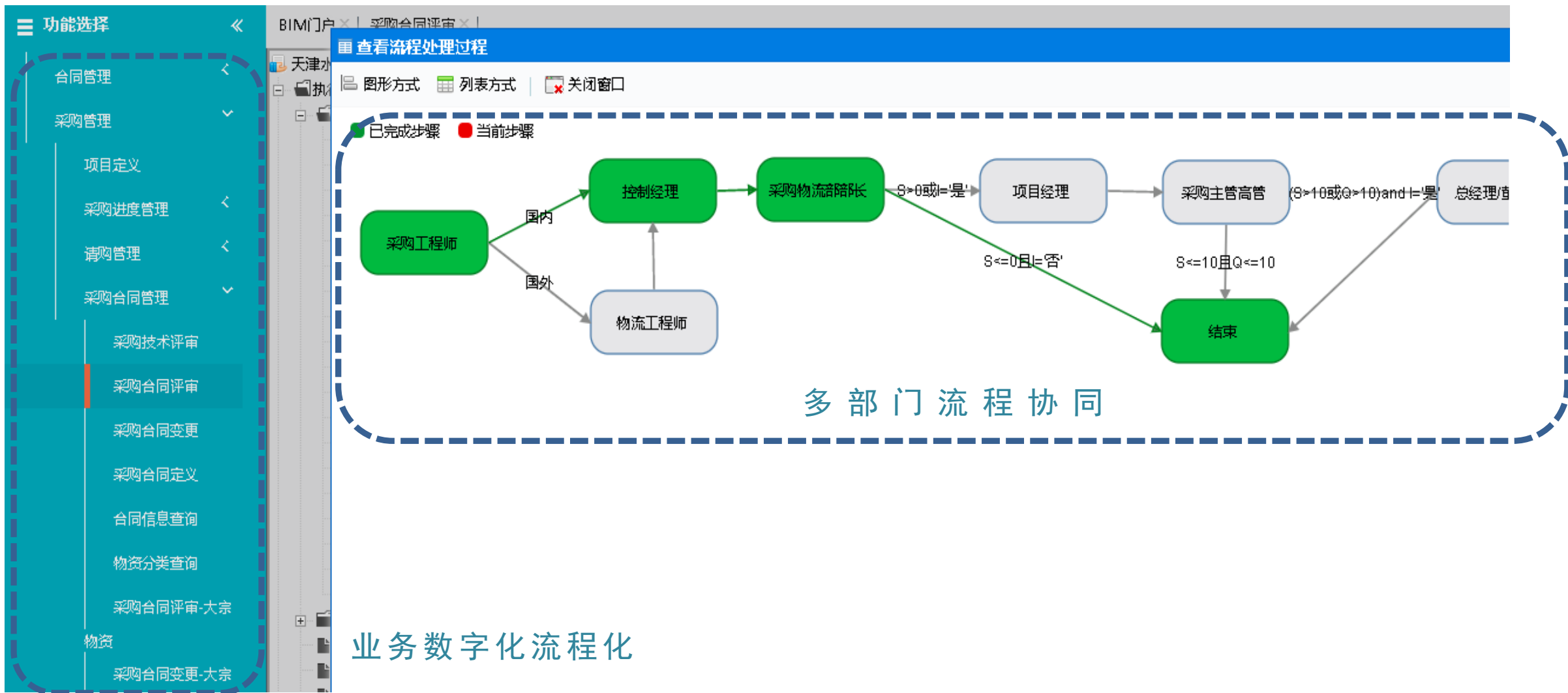



中国建材

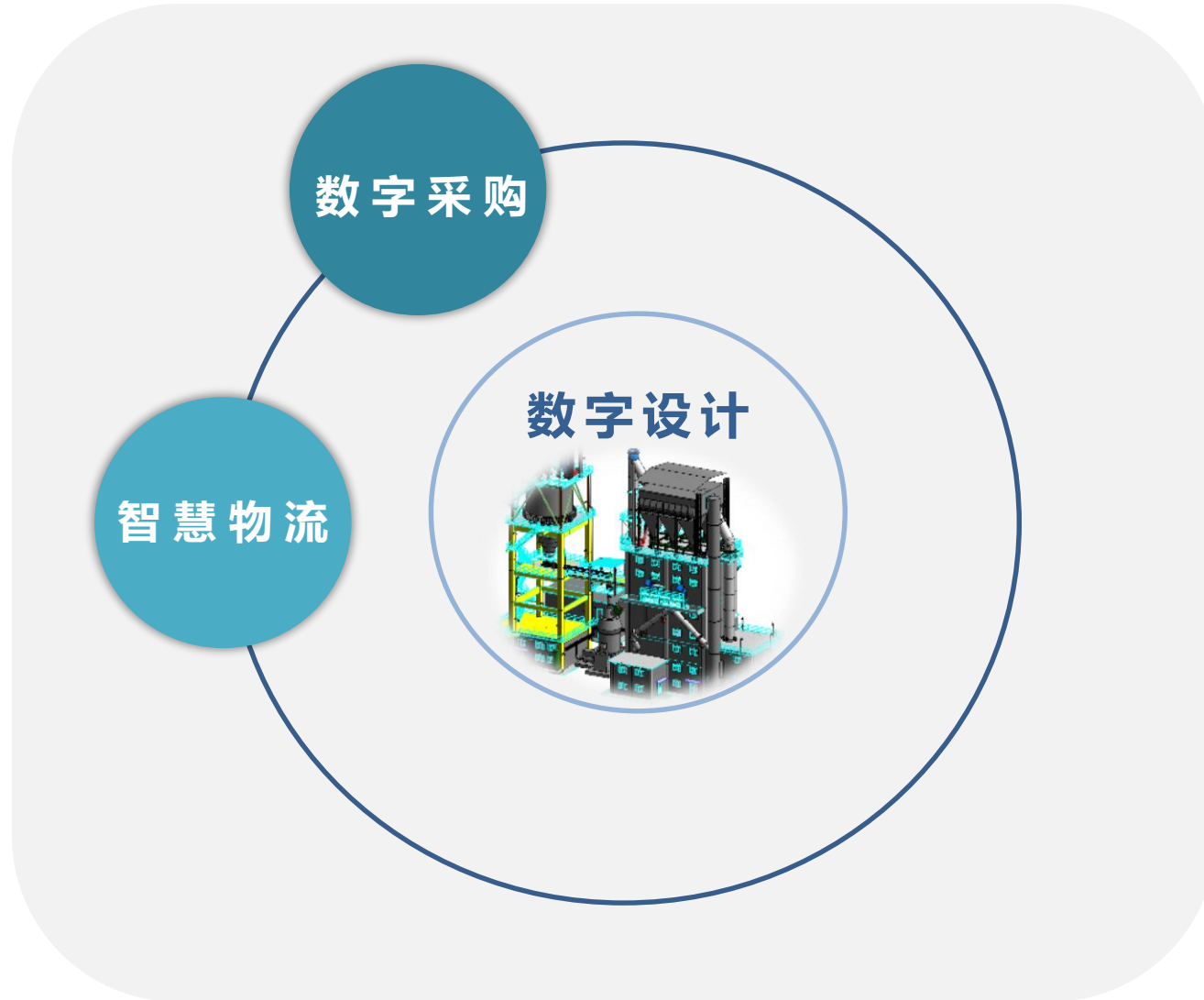

智慧物流

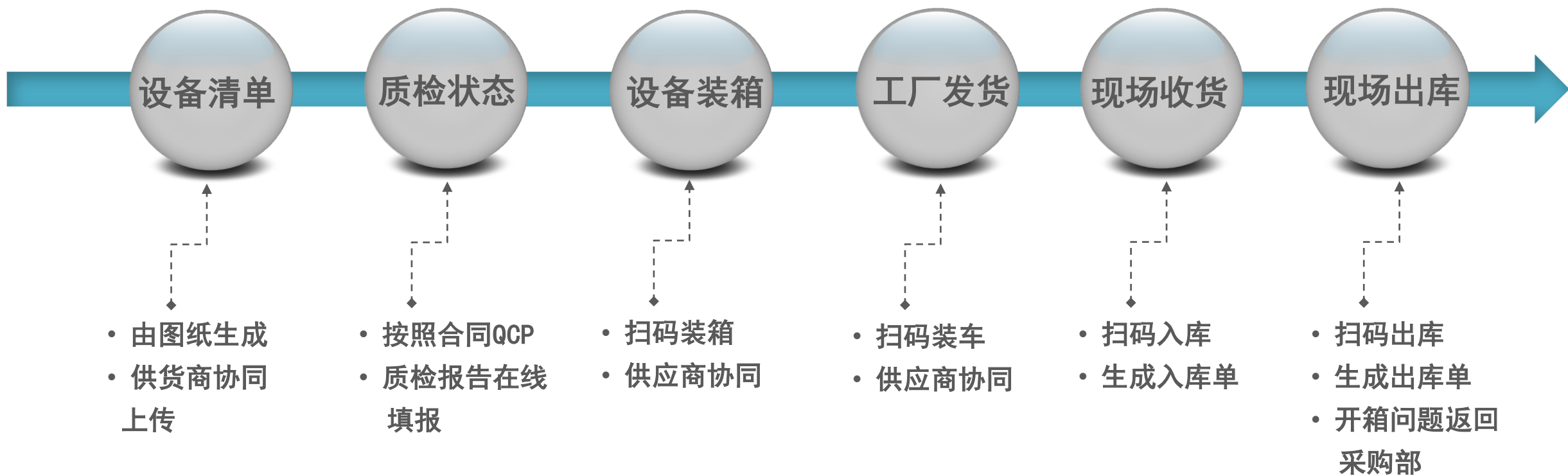



中国建材

Sinoma 中材国际

Sinoma International Engineering Co., Ltd.

智慧物流





中国建材

智慧物流

现场入库





中国建材

智慧物流

现场入库查询

BIM PLATFORM 系统管理 市场管理 设计管理 工程管理 运维管理 装备管理 供应商协同 基础数据 安全管理 王威 注销

功能选择

- 合同管理
- 设备安装
- 采购管理
- 质量管理
- 物流管理
 - 项目定义
 - 物流进度管理
 - 物流业务管理
 - 货物管理
 - 装箱单管理
 - 包装检验
 - 集港监装
 - 监装报告
 - 运输保险
 - 运输信息
 - 货物发运
 - 货物跟踪
 - 批次跟踪
 - 箱体跟踪
 - 货物跟踪
 - 进出口报关
 - 物流索赔
 - 物流总结
 - 物流合同管理
 - 物流报表管理

- BIM门户 | 箱体跟踪 |
- 天津水泥工业设计研究院有限公司
 - 执行
 - 水泥
 - 1007-鑫龙昌二期
 - F212-俄罗斯斯白水泥
 - F218-阿联酋JSW
 - w040-cs
 - 802A-丹凤龙桥
 - 1001-山亚南方
 - F220-利比亚海得堡
 - F219-塞内加尔辊压机
 - 998-槐坎南方
 - 975-芜湖南方
 - 938-华润昌江
 - DJ020-测试项目
 - 9318-振兴废弃物
 - 382F-长兴南方形象提升
 - 7258-洋县尧柏
 - CCF
 - SIBU
 - 冶金
 - 煤炭
 - 运营
 - 外行业
 - 测试
 - PAC
 - FAC
 - 装备中心

合同编号: 批次:

序号	项目编号	合同编号	批次	箱件号	箱码	设备名称	名称/规格	包装方式	厂家发运时间	发运车辆号	到港时间(自运港)	现场入库时间	状态

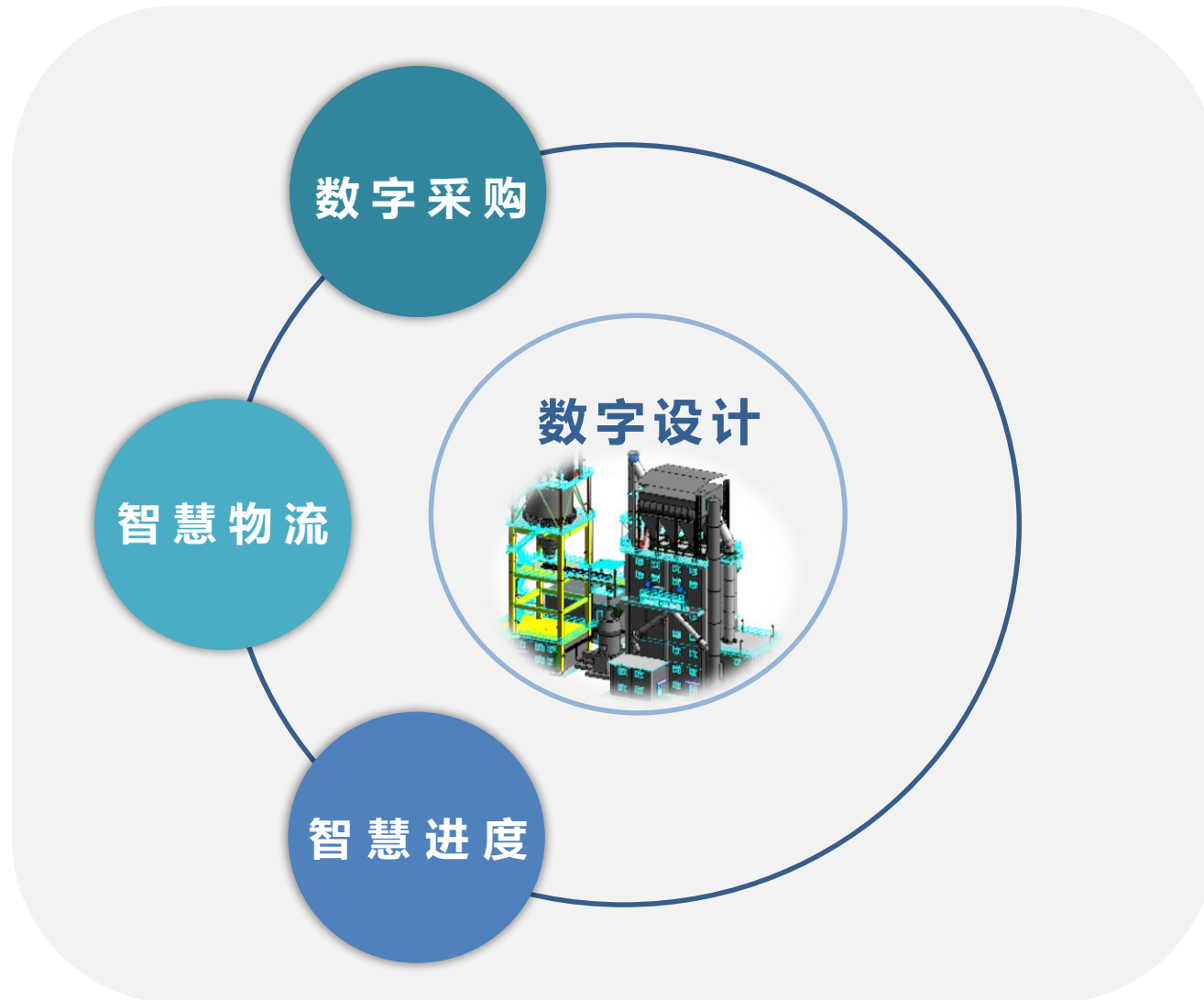



智慧进度

施工方参与

可视化进度
工程进展在车间模型上体现

扫码反馈

模型进度计划
进度计划和模型构件关联，是模型带有时间属性。

智能分析

进度监控
设计/采购/施工进度
目标进度与实际进度的对比



智慧进度

模型进度计划

A标区土建施工			计算费用	1	展开指定层级任务	
收缩指定层级任务		展开所有任务		收缩所有任务		日历面板
	任务编码	任务名称				
1	998.CON.613.CIV	[-] 土建工程				
2	998.CON.613.CIV.BA	[-] 建筑专业				
41	998.CON.613.CIV.SC	[-] 混凝土工程				
42	998.CON.613.CIV.SC.BD1	[-] BD1()				
45	998.CON.613.CIV.SC.BD2	[-] BD2()				
46	998.CON.613.CIV.SC.BD2.1F	[-] 1F(小于-0.2)				
53	998.CON.613.CIV.SC.BD2.2F	[-] 2F(-0.2至3.7)				
54	998.CON.613.CIV.SC.BD2.2F.SB	混凝土梁				
55	998.CON.613.CIV.SC.BD2.2F.SC	混凝土雨篷				
56	998.CON.613.CIV.SC.BD2.2F.SC	混凝土柱				
57	998.CON.613.CIV.SC.BD2.2F.SE	预埋件				
58	998.CON.613.CIV.SC.BD2.2F.SF	楼面设备基础				
59	998.CON.613.CIV.SC.BD2.2F.SS	混凝土板				
60	998.CON.613.CIV.SC.BD2.3F	[-] 3F(4.5至8.6)				
64	998.CON.613.CIV.SC.BD2.4F	[-] 4F(8.5至16.3)				
69	998.CON.613.CIV.SC.BD3	[-] BD3()				
97	998.CON.613.ERE	[-] 安装工程				
98	998.CON.613.FRF.RA	[-] 建筑专业				



智慧进度

可视化进度

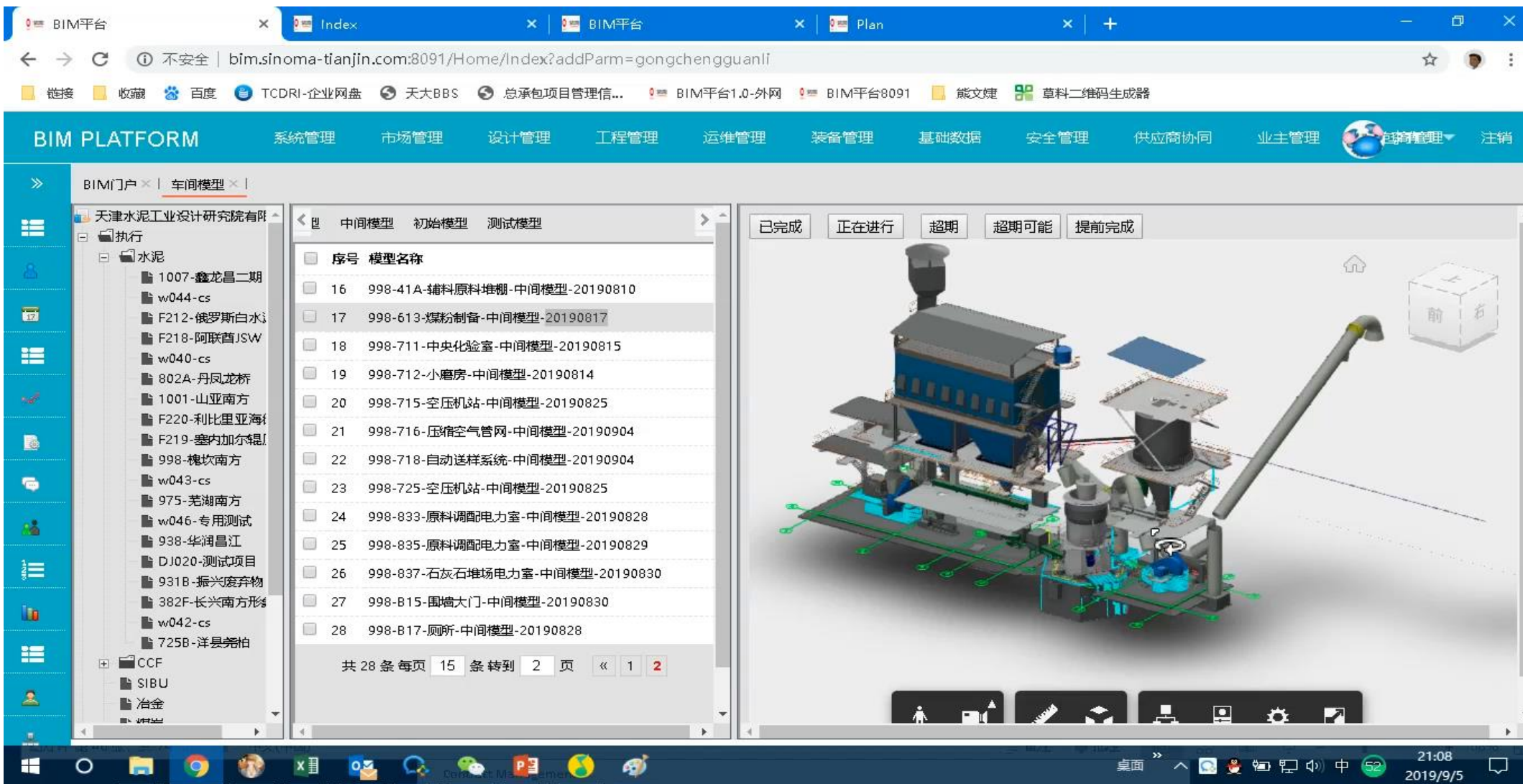

The screenshot displays the BIM Platform web interface. The browser address bar shows the URL: `bims.sinoma-tianjin.com:8091/Home/Index?addParm=gongchengguanli`. The main navigation bar includes: **BIM PLATFORM**, 系统管理, 市场管理, 设计管理, 工程管理, 运维管理, 装备管理, 基础数据, 安全管理, 供应商协同, 业主管理, 包管理, and 注销.

The interface is divided into several sections:

- Left Sidebar:** A tree view showing project structure under "天津水泥工业设计研究院有限公司". It includes folders like "执行" and "水泥", with sub-items such as "1007-鑫龙昌二期", "w044-cs", "F212-俄罗斯白水", etc.
- Table:** A table listing tasks with columns for "序号" (Serial Number) and "模型名称" (Model Name). The table contains 28 rows of data, with the 17th row highlighted. The data is as follows:

序号	模型名称
16	998-41A-辅料原料堆棚-中间模型-20190810
17	998-613-煤粉制备-中间模型-20190817
18	998-711-中央化验室-中间模型-20190815
19	998-712-小磨房-中间模型-20190814
20	998-715-空压站-中间模型-20190825
21	998-716-压缩空气管网-中间模型-20190904
22	998-718-自动取样系统-中间模型-20190904
23	998-725-空压站-中间模型-20190825
24	998-833-原料调配电力室-中间模型-20190828
25	998-835-原料调配电力室-中间模型-20190829
26	998-837-石灰石堆场电力室-中间模型-20190830
27	998-B15-围墙大门-中间模型-20190830
28	998-B17-厕所-中间模型-20190828
- 3D Model View:** A 3D visualization of a complex industrial facility. Above the model are filters: "已完成" (Completed), "正在进行" (In Progress), "超期" (Overdue), "超期可能" (Possible Overdue), and "提前完成" (Completed Ahead of Schedule). The model shows various structures, pipes, and machinery in a semi-transparent view.

智慧进度

进度监控

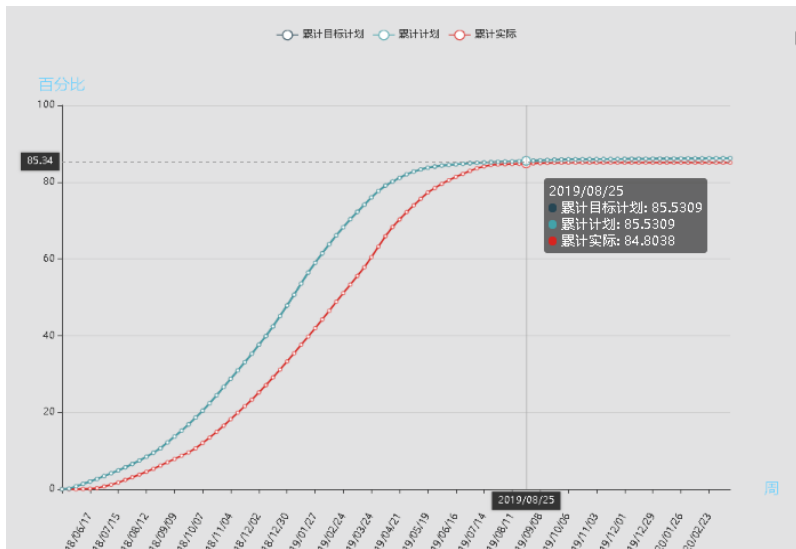

某项目设计进度

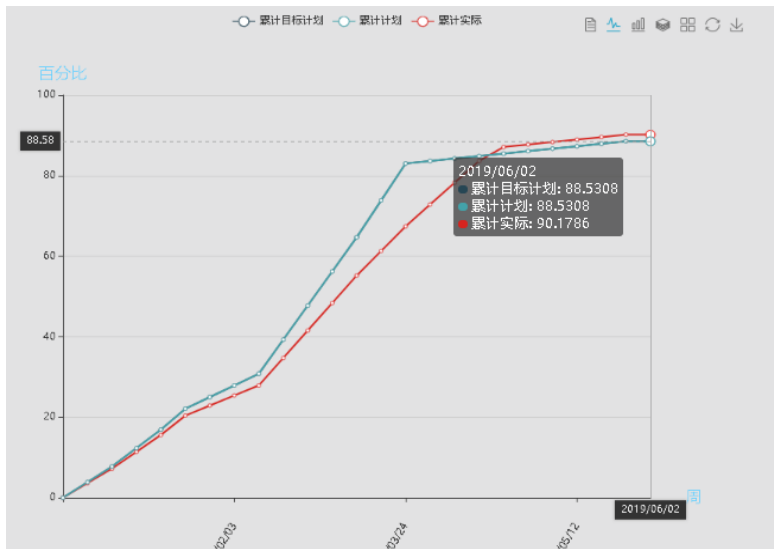

某项目采购进度

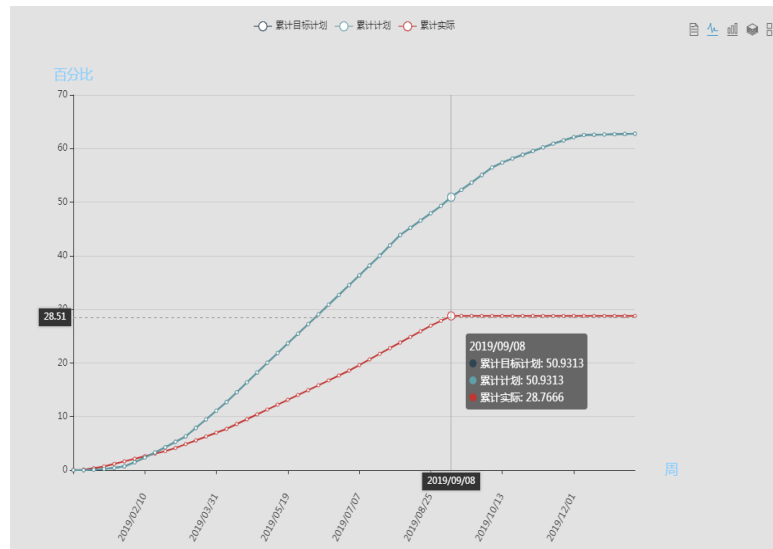

某项目施工进度

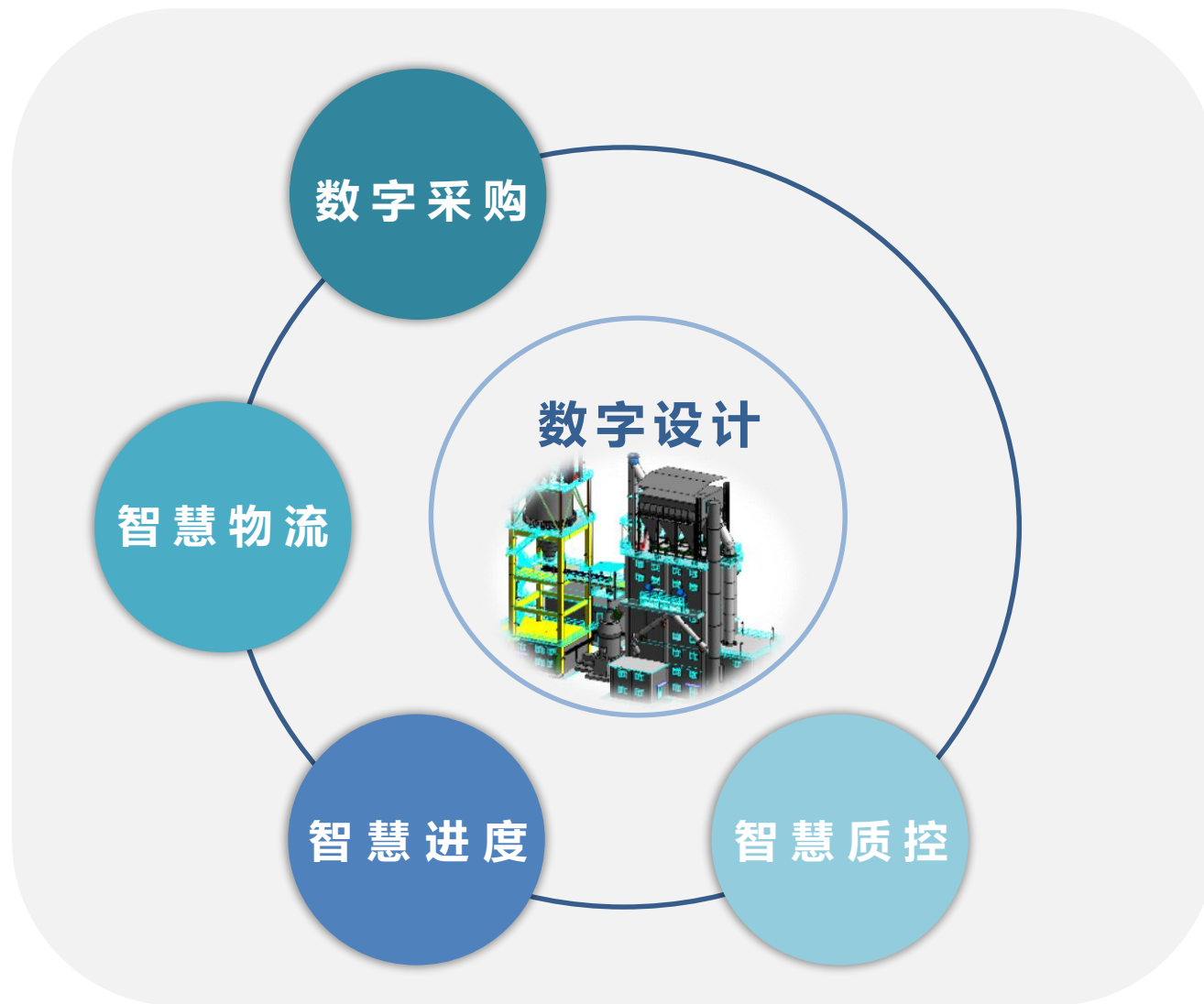



智慧质控

App
扫码通知

处理信息
汇检

质检报告上
传存档



作业代码: 流程: 质检审批 质检审批开始时间: 至: 发起人:

流程发起时间: 至: [查询](#) [发起流程](#)

序号	作业代码	作业名称	质检审批开始时间	发起人	流程发起时间	流程	完成状态	操作
1	998.CON.316.ERE.PE.316KI01	316KI01	2019-09-05	黄金	2019-09-05	质检审批	完成	查看 删除 修改 审批查看
2	998.CON.613.ERE.PE.613RM07	613RM07	2019-09-05	黄金	2019-09-05	质检审批	完成	查看 删除 修改 审批查看
3	998.CON.316.ERE.PE.316KI01	316KI01	2019-09-05	黄金	2019-09-05	质检审批	完成	查看 删除 修改 审批查看
4	998.CON.216.ERE.PE.226RP07	226RP07	0001-01-01	河南省安刘国轩	2019-09-03	质检审批	运行中	查看 删除 修改 审批查看
5	998.CON.216.ERE.PE.226RP07	226RP07	0001-01-01	河南省安刘国轩	2019-09-03	质检审批	完成	查看 删除 修改 审批查看
6	998.CON.216.ERE.PE.226RP07	226RP07	0001-01-01	河南省安刘国轩	2019-09-03	质检审批	运行中	查看 删除 修改 审批查看
7	998.CON.216.ERE.PE.226RP07	226RP07	0001-01-01	河南省安刘国轩	2019-09-03	质检审批	运行中	查看 删除 修改 审批查看
8	998.CON.212/612.ERE.EW.TB	桥架	2019-08-31	中易安装冯友平	2019-08-31	质检审批	完成	查看 删除 修改 审批查看
9	998.CON.212/612.ERE.ELLT	照明配管	2019-08-31	中易安装冯友平	2019-08-31	质检审批	完成	查看 删除 修改 审批查看
10	998.CON.215.ERE.EJ.JD	接地材料	2019-08-21	河南省安刘国轩	2019-08-30	质检审批	完成	查看 删除 修改 审批查看
11	998.CON.833.ERE.EJ.JD	接地材料	2019-08-21	河南省安刘国轩	2019-08-30	质检审批	完成	查看 删除 修改 审批查看
12	998.CON.317.ERE.EW.TB	TB	2019-08-28	天津天安王世奇	2019-08-28	质检审批	完成	查看 删除 修改 审批查看
13	998.CON.316.ERE.EW.TB	桥架	2019-08-27	天津天安王世奇	2019-08-27	质检审批	完成	查看 删除 修改 审批查看
14	998.CON.317.ERE.PE.318BF02	318BF02	2019-08-26	黄金	2019-08-26	质检审批	完成	查看 删除 修改 审批查看
15	998.CON.216.ERE.PE.226RP07	226RP07	2019-08-21	黄金	2019-08-21	质检审批	完成	查看 删除 修改 审批查看

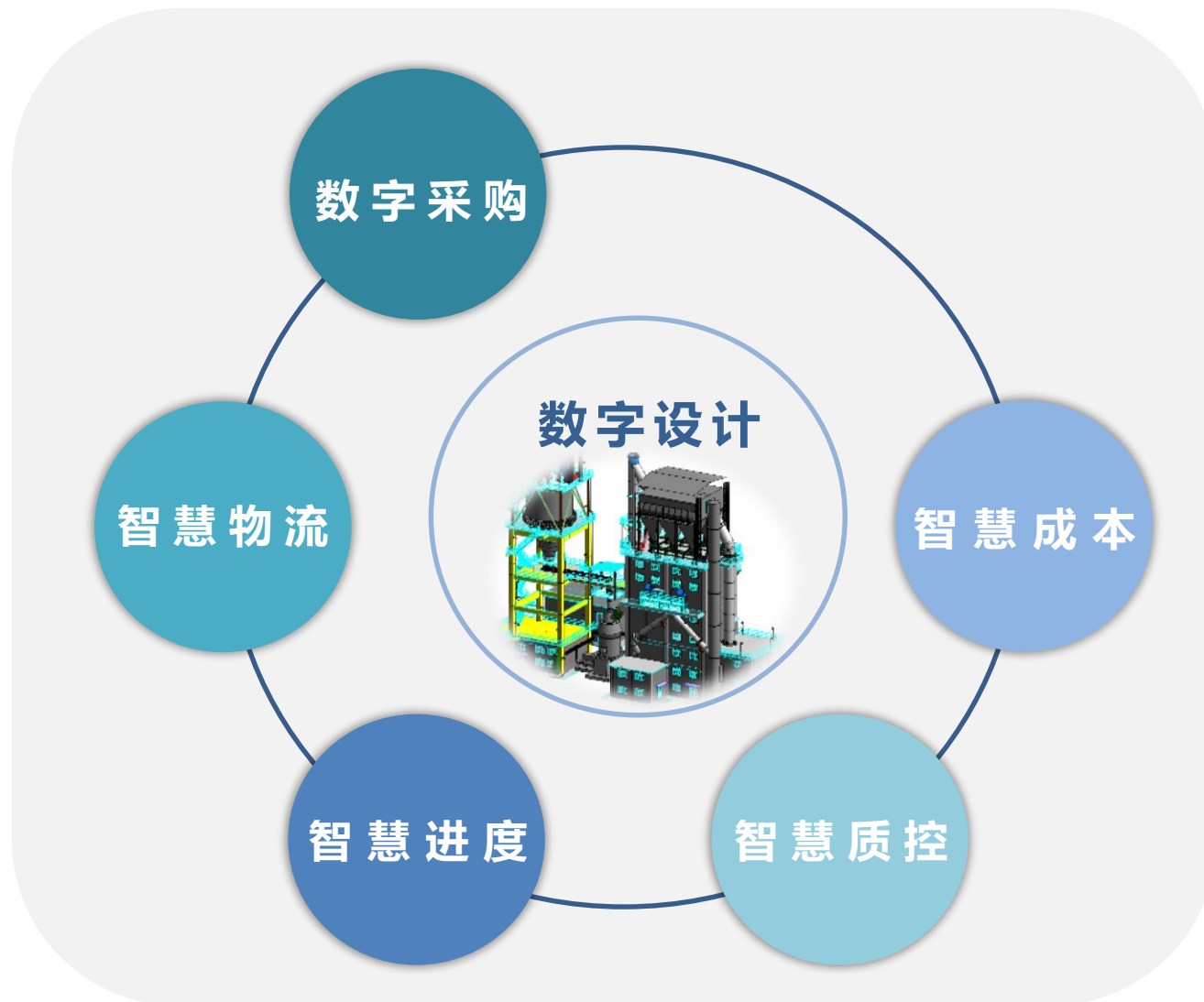

智慧成本



施工图预算
由平台生成

施工月结算
由系统计算

系统生成成本
监控曲线

模型工程量查询

车间选择: 613

价格库选择: 01 / A标区土建

查询类型: 查询总量 按计划时间查询 按实际时间查询

导出Excel

序号	清单号	清单名称	工程量	单位	分包单价	分包合价	费控单价	费控合价	总包单价	总包合价		
1					0.40		0.00	0.00	0.00	0.00	0.00	0.00
2	3.01	混凝土基础垫层	1.85	m3	320.00	592.00	855.00	1581.75	0.00	0.00		
3	3.02	混凝土基础或承台	49.66	m3	330.00	16387.80	983.00	48815.78	0.00	0.00		
4	3.03	混凝土小型(地面)设备基础 ≤5m3	116.66	m3	360.00	41997.60	983.00	114676.78	0.00	0.00		
5	3.04	混凝土大型(地面)设备基础	389.76	m3	360.00	140313.60	983.00	383134.08	0.00	0.00		
6	3.07	混凝土地沟(坑)	26.42	m3	550.00	14531.00	1310.00	34610.20	0.00	0.00		
7	3.15	混凝土框架(短)柱(或库内柱)	64.52	m3	680.00	43873.60	1340.00	86456.80	0.00	0.00		
8	3.16	混凝土(框架)有梁板	196.65	m3	680.00	133722.00	1340.00	263511.00	0.00	0.00		
9	4.01	钢筋工程	69.48	t	1780.00	123674.40	5600.00	389088.00	0.00	0.00		
10	4.04	铁件工程(预埋件)	0.30	t	9000.00	2700.00	8600.00	2580.00	0.00	0.00		
11	5.09	普通混凝土小型空心砌块	1096.99	m3	0.00	0.00	153.00	167839.47	0.00	0.00		
12	6.01	钢大门	45.00	m2	0.00	0.00	580.00	26100.00	0.00	0.00		



中国建材

智慧成本

系统生成 结算金额

浏览器地址: bim.sinoma-tianjin.com:8091/Home/Index?addParm=gongchengguanli

快捷方式: 链接 收藏 百度 TCDRI-企业网盘 天大BBS 总承包项目管理信... BIM平台1.0-外网 BIM平台8091 熊文婕 草料二维码生成器

BIM PLATFORM 系统管理 市场管理 设计管理 工程管理 运维管理 装备管理 基础数据 安全管理 供应商协同 业主管理 生产管理 注销

功能选择: 监控分析 工程建设过程管理 项目策划 4D5D 模型文件 计划生成 计划查看 材料用量 材料分类汇总 计划进度模拟 实际进度模拟 车间模型 全厂模型 模型工程量 模型基础配置

面包屑: BIM门户 > 车间模型 > 进度曲线项目 > 进度曲线设计 > 施工质量 > 土建进度质量查询 > 安装进度质量查询 > 材料用量

天津水泥工业设计研究院 > 执行 > 水泥 > 1007-鑫龙昌二 > w044-cs > F212-俄罗斯石油 > F218-阿联酋 > w040-cs > 802A-丹凤龙林 > 1001-山亚南 > F220-利比里 > F219-塞内加 > 998-槐坎南方 > w043-cs > 975-芜湖南方 > w046-专用测 > 938-华润昌江 > DJ020-测试项 > 931B-振兴 > 382F-长兴南 > w042-cs > 725B-洋县 > CCF > SIBU > 冶金 > 煤炭

模型工程量查询

车间选择: 613

价格库选择: 01 / A标区土建施工

查询类型: 查询总量 按计划时间查询 按实际时间查询

实际开始时间: 实际完成时间:

导出Excel

序号	清单号	清单名称	工程量	单位	分包单价	分包合价	费控单价	费控合价	总包单价	总包合价

Windows任务栏: 21:39 2019/9/5



智慧成本

成本监控曲线

层级	合同类别	费控目标	分包合同总额人民币	累计付款金额人民币	累计付款百分比
L1	工程总承包项目 (EP&EPC)	27.00	42970538.64	19310908.00	44.94%
L2	设计	300000.00	0.00	0.00	0.00%
L2	采购	17146366.00	20115837.20	9278685.00	46.13%
L2	管理费	4534080.00	4534080.00	0.00	0.00%
L2	现场临建	500000.00	222420.00	0.00	0.00%
L2	施工	14427200.76	17983990.16	9578928.00	53.26%
L2	物流	3294014.00	114211.28	16675.00	14.60%
L2	调试消耗	1.00	0.00	0.00	0.00%

■ 月计划
 ■ 月实际
 ○ 计划累计付款
 ○ 实际累计付款
 ○ 费控目标
 ○ 动态费控
 ○ 分包合同额

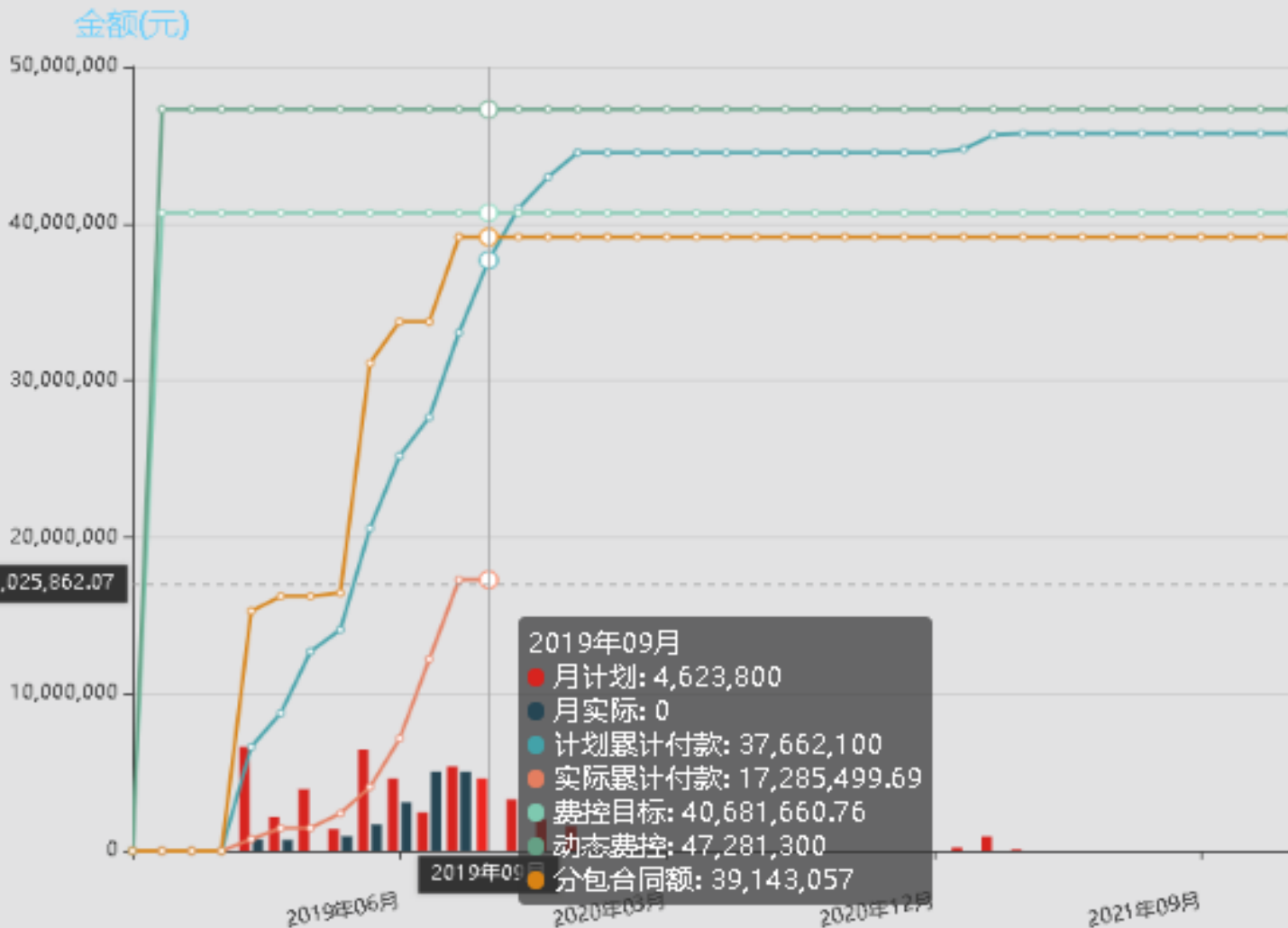



数字采购

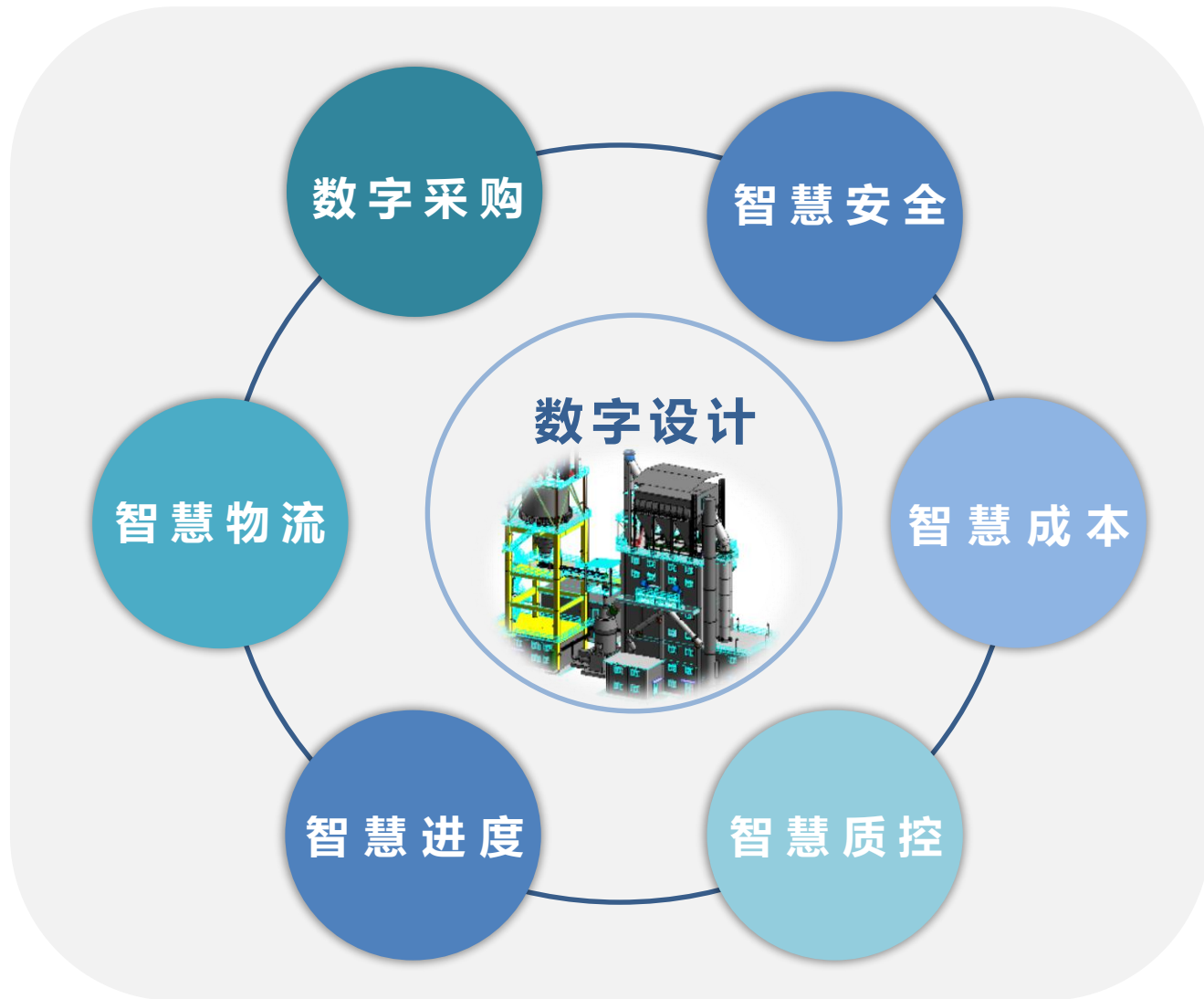



中国建材

智慧安全

安全管理平台

按照中材国际安全管理体系开发，涵盖所有安全管理要素，已经投入测试。

BIM PLATFORM 系统管理 市场管理 设计管理 工程管理 运维管理 装备管理 基础数据 安全管理 供应商协同 业主管理 分包商管

BIM门户 × | 培训计划 × | 培训记录 × |

功能选择 <<

- 智慧安全 <
- 安全管理 >
 - 项目查看与维护
 - 安全目标管理 <
 - 机构与人员管理 <
 - 安全投入 <
 - 法律法规与安全管理 <
 - 风险管理 <
 - 作业安全管理 <
 - 生产设备设施管理 <
 - 监督检查与隐患管理 <
 - 应急管理 <
 - 安全教育培训 <
 - 安全事故管理 <
 - 安全文化 <
 - 职业健康管理 <
 - 数据统计与分析 <

项目树

- 天津水泥工业设计研究院有限公司
 - 工程中心
 - 未完成
 - 0001上线检查项目
 - 1001-山亚南方
 - 1004-贵港台泥
 - 1007-鑫龙昌二期
 - 382F-长兴南方形象提升
 - 791A-蕉岭县龙腾水泥改造项目
 - 931B-振兴废弃物
 - 938-华润昌江
 - 975C-芜湖测试
 - 998-槐坎南方
 - cs001-cs
 - DJ020-测试项目
 - F212-俄罗斯白水水泥
 - F218-阿联酋JSW
 - F219-塞内加尔辊压机
 - F220-利比亚亚海德堡
 - j-学习

添加记录

完成日期(查询年限): 培训类别: 培训类型: 是否计划:

序号	所属机构	是否计划	培训类别	培训类型	培训组织单位	接受培训单位
1	数字化工程设计研究所	是	安全专项培训	吊装作业培训;电气安全培训;消防培训;模板工程培训	1007-鑫龙昌二期: none	1007-鑫龙昌方圆建设工程
2	数字化工程设计研究所	是	入场(职)培训		1007-鑫龙昌二期: none	
3	数字化工程设计研究所	是	安全管理培训	安全知识培训;安全管理体系培训	第三方: none	1007-鑫龙昌方圆建设工程
4	数字化工程设计研究所	否	入场(职)培训		1007-鑫龙昌二期: 河南省安装集团有限责任公司	1007-鑫龙昌方圆建设工程
5	数字化工程设计研究所	是	安全专项培训	密闭空间作业培训;脚手架工程培训;模板工程培训	1007-鑫龙昌二期: 林州市方圆建设工程有限公司	1007-鑫龙昌
6	数字化工程设计研究所	是	入场(职)培训		1007-鑫龙昌二期: 河南省安装集团有限责任公司	1007-鑫龙昌方圆建设工程
7	数字化工程设计研究所	是	入场(职)培训		1007-鑫龙昌二期: none	1007-鑫龙昌市建筑公司
8	数字化工程设计研究所	是	安全管理培训	安全知识培训;安全管理体系培训	第三方: none	1007-鑫龙昌
9	数字化工程设计研究所	是	安全管理培训	安全知识培训;安全技能培训	1007-鑫龙昌二期: 林州市方圆建设工程有限公司	1007-鑫龙昌方圆建设工程



中国建材

智慧安全



人员

门禁系统 定位系统

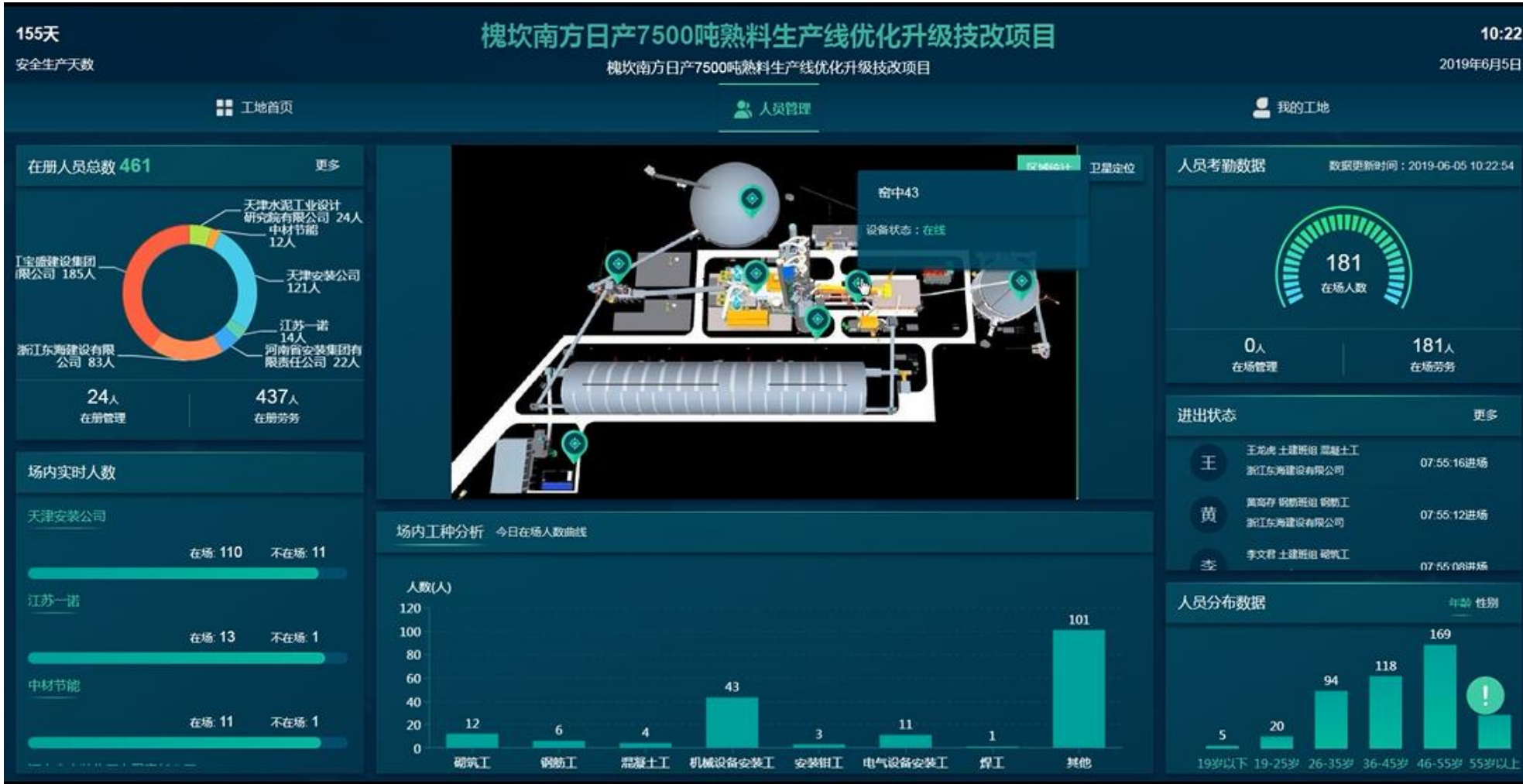



中国建材

智慧安全



机具

二维码检查 特种车辆定位

二维码巡更 × | 二维码巡更点维护 × | 车辆机具信息 × |

序号	项目编号	项目名称	二维码编码	公司	设备名称	品牌和型号	容量	进场时间	最后检查日期	设备编号/牌号	注册登记号	操作员	操作
1	998	998-槐坎南方水泥项目	998.CON.SE.001	浙江东海	挖掘机	小松200-7	0.8m³	2019.2.12	2019.5.17	DH001	2019.04.10	徐锋/杨正	修改 查看 删除
2	998	998-槐坎南方水泥项目	998.CON.SE.002	浙江东海	挖掘机	小松200-6	1.0m³	2019.3.18	2019.3.20	DH002	2019.05.30	余勇	修改 查看 删除
3	998	998-槐坎南方水泥项目	998.CON.SE.003	浙江宝盛	挖掘机	小松PC200	0.8m³	2019.1.16	2019.04.16	BSWJ-01	2019.04.16	张海生	修改 查看 删除
4	998	998-槐坎南方水泥项目	998.CON.SE.004	浙江宝盛	挖掘机	现代220	1.2m³	2019.1.16	2019.04.16	BSWJ-02	2019.04.16	郭全军	修改 查看 删除
5	998	998-槐坎南方水泥项目	998.CON.SE.005	浙江宝盛	装载机	龙工50	5t	2019.1.16	2019.05.22	BSWJ-03	2019.02.22	龙克荣	修改 查看 删除
6	998	998-槐坎南方水泥项目	998.CON.SE.006	浙江宝盛	汽车起重机	QY25	25t	2019.4.12	2019.04.18	苏GE7867	2019.06.20	张兵	修改 查看 删除
7	998	998-槐坎南方水泥项目	998.CON.SE.007	浙江宝盛	塔式起重机	QTZ80	1t	2019.03.25	2019.03.25	浙AK-T00447	2019.04.25	钱启贵	修改 查看 删除
8	998	998-槐坎南方水泥项目	998.CON.SE.008	浙江宝盛	塔式起重机	QTZ80	1t	2019.03.25	2019.03.25	浙AK-T00369	2019.04.25	杨飞	修改 查看 删除
9	998	998-槐坎南方水泥项目	998.CON.SE.009	浙江宝盛	塔式起重机	QTZ80	1t	2019.04.06	2019.04.06	浙AK-T00427	2019.05.06	杨礼	修改 查看 删除



中国建材

智慧安全

安全检查

二维码巡检

作业票审批



功能选择	BIM门户 > 二维码巡更 >	项目树	添加巡更记录
智慧安全		天津水泥工业设计研究院有限公司	1264 998 212 无隐患及违章 江苏一诺钢结构工程有限公司 2019-06-19 00:00 李顺银
装备中心安全项目管理		工程中心	1265 998 211 无隐患及违章 河南省安装集团有限责任公司 2019-06-19 00:00 李顺银
共友智慧工地平台		未完成	1266 998 112 无隐患及违章 浙江省东海建设有限公司 2019-06-19 00:00 李顺银
GPS车辆监控平台		0001上线检查项目	1267 998 313 无隐患及违章 天津天安机电设备安装工程有限公司 2019-06-19 00:00 李顺银
海康视频监控		1001-山亚南方	1268 998 613 无隐患及违章 浙江宝盛建设集团有限公司 2019-06-19 00:00 李顺银
作业审批,二维码巡更		1004-贵港台泥	1269 998 411 存在安全隐患 浙江宝盛建设集团有限公司 2019-06-19 00:00 李捷
高风险作业审批		1007-鑫龙晶二期	1270 998 411 存在违章 浙江宝盛建设集团有限公司 2019-06-19 00:00 李顺银
二维码巡更点维护		382F-长兴南方形象提升	1271 998 411 无隐患及违章 浙江宝盛建设集团有限公司 2019-06-19 00:00 李顺银
二维码巡更		791A-蕉岭县龙腾水泥改造项目	1272 998 711 无隐患及违章 浙江宝盛建设集团有限公司 2019-06-19 00:00 李顺银
安全日志		931B-振兴废弃物	1273 998 215 无隐患及违章 浙江宝盛建设集团有限公司 2019-06-19 00:00 李顺银
安全技术交底		938-华润昌江	1274 998 317 无隐患及违章 浙江宝盛建设集团有限公司 2019-06-19 00:00 张世业
车辆机具信息		975C-芜湖测试	1275 998 111 无隐患及违章 天津天安机电设备安装工程有限公司 2019-06-19 00:00 李顺银
基站管理		998-槐坎南方	1276 998 311 无隐患及违章 浙江宝盛建设集团有限公司 2019-06-19 00:00 李顺银
安全审计		cs001-cs	1277 998 111 无隐患及违章 天津天安机电设备安装工程有限公司 2019-06-19 00:00 李顺银
安全教育培训记录		DJ020-测试项目	1278 998 316 存在安全隐患 天津天安机电设备安装工程有限公司 2019-06-18 00:00 张世业
智能监控配置		F212-俄罗斯斯白水泥	1279 998 002 无隐患及违章 中材节能股份有限公司 2019-06-17 00:00 李捷
智能监控		F218-阿联酋JSW	1280 998 212 无隐患及违章 江苏一诺钢结构工程有限公司 2019-06-17 00:00 李捷
环境监测配置		F219-塞内加尔铝压机	1281 998 313 存在安全隐患 天津天安机电设备安装工程有限公司 2019-06-17 00:00 李捷
环境监测		F220-利比亚亚海得堡	1282 998 317 无隐患及违章 2019-06-17 00:00 李顺银
项目定义		j-学习	1283 998 112 无隐患及违章 2019-06-17 00:00 李顺银
安全管理		SCBM-吉尔吉斯	1284 998 411 无隐患及违章 2019-06-17 00:00 李顺银
测试与反馈		生成计划测试项目	1285 998 111 无隐患及违章 浙江省东海建设有限公司 2019-06-17 00:00 李捷
		w031-cs	1286 998 313 存在安全隐患 浙江宝盛建设集团有限公司 2019-06-17 00:00 李顺银
		w032-cs	1287 998 212 无隐患及违章 2019-06-17 00:00 李顺银
		w040-cs	1288 998 211 无隐患及违章 2019-06-17 00:00 李顺银
		w042-cs	1289 998 211 无隐患及违章 江苏一诺钢结构工程有限公司 2019-06-17 00:00 李捷
			1290 998 711 无隐患及违章 2019-06-17 00:00 李顺银
			1291 998 311 无隐患及违章 2019-06-17 00:00 李顺银



智慧安全

[返回列表](#)

高风险作业许可审批

基本信息

组织机构:	998-槐坎南方	作业许可编号:	998-20190730-001	生成
施工任务:	设备安装	施工区域:	辅料及原煤预均化堆场,原煤预均化堆场,石灰石破碎及输送	选择
分包商名称:	中易建设有限公司	选择	分包商负责人:	钱浩军
作业开始日期:	2019-07-31	作业终止日期:	2019-08-06	
施工人员:	中易安装冯友平			

强制使用的个人防护用品: 如果已经配备作业过程中必须使用的个人防护用品, 请选择

<input checked="" type="checkbox"/> 工作服 (阻燃耐高温)	<input checked="" type="checkbox"/> 工作鞋 (绝缘、防砸、防静电)	<input checked="" type="checkbox"/> 手套 (绝缘、静电)	<input checked="" type="checkbox"/> 安全帽	<input checked="" type="checkbox"/> 防护眼镜
<input type="checkbox"/> 耳塞	<input type="checkbox"/> 防尘口罩:	<input type="checkbox"/> 防毒护具	<input checked="" type="checkbox"/> 安全带	<input type="checkbox"/> 防护面罩
<input type="checkbox"/> 防寒服	<input type="checkbox"/> 挂救生索的钢丝绳, 即生命线	<input checked="" type="checkbox"/> 雨衣	<input type="checkbox"/> 其他 <input type="text"/>	

高风险作业类型选择:

作业类型选择: 土方开挖作业 高处作业 受限空间作业 临时用电作业 动火作业 吊装作业 其他

高风险作业安全措施:

作业人员	安全员确认	土方开挖作业	附件	作业人员	安全员确认	高处作业	附件	作
<input type="checkbox"/>	<input type="checkbox"/>	检查图纸, 避开地下管道和电缆	<input type="text"/> 附件	<input type="checkbox"/>	<input type="checkbox"/>	施工区域围护	<input type="text"/> 附件	
<input type="checkbox"/>	<input type="checkbox"/>	检查所要使用机具的状况	<input type="text"/> 附件	<input type="checkbox"/>	<input type="checkbox"/>	如有需要对设备进行锁控和标识	<input type="text"/> 附件	
<input type="checkbox"/>	<input type="checkbox"/>	土方开挖安全通道	<input type="text"/> 附件	<input type="checkbox"/>	<input type="checkbox"/>	安全带和救生索完好	<input type="text"/> 附件	



智慧安全

视频监控

现场监控

总部监控

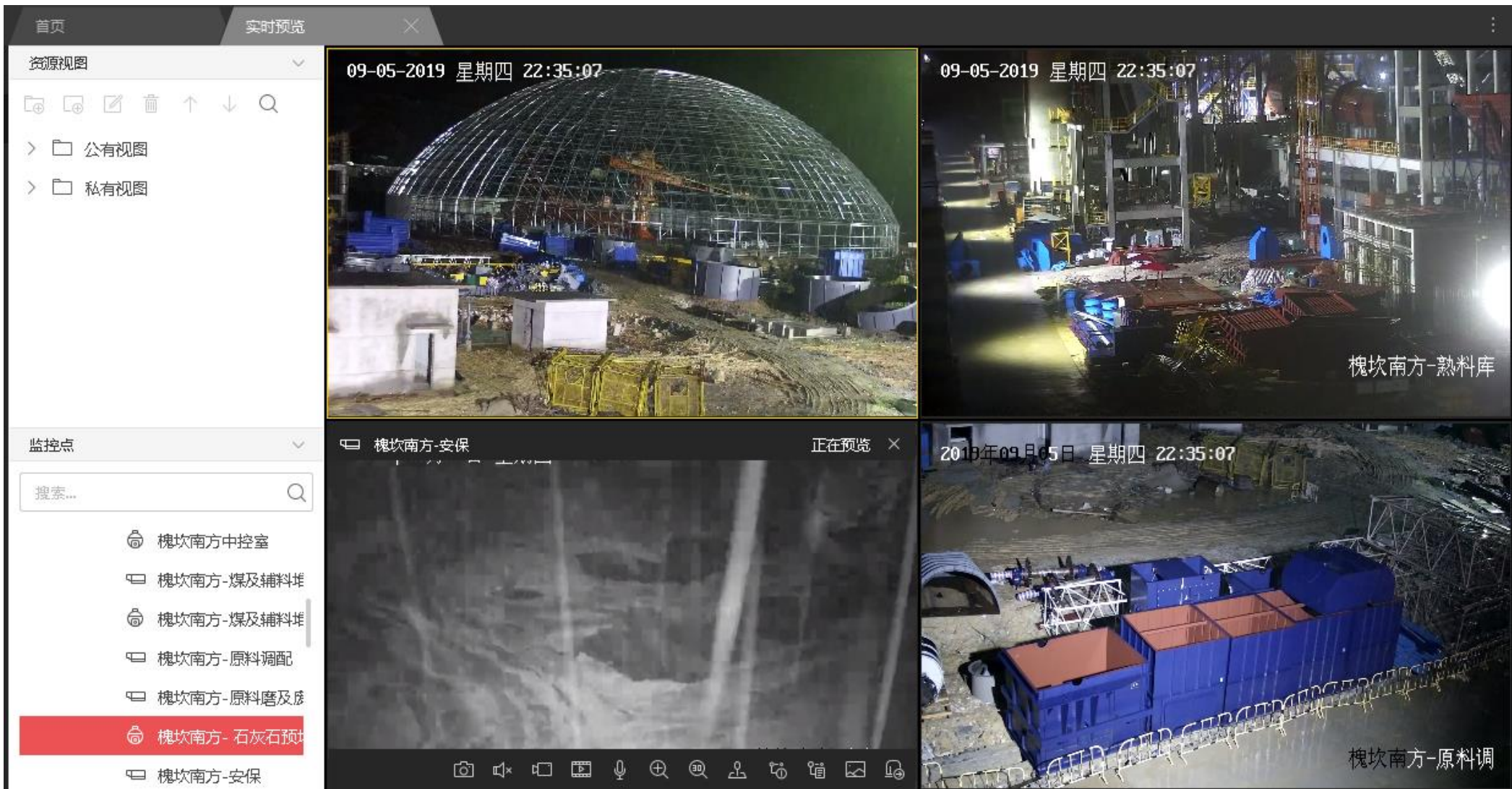



中国建材

3

数字化专项工作规划



数字化设计

- 设计流程的总结优化，如阶段划分、模型交付、模型应用；
- 模型工程量细化、规范建模要求；
- 设计分工和组织方式的总结、优化，如车间拆分、多专业组车间团队等；
- 总结分析正向协同三维设计的进度、人工时等数据；
- 修订协同设计相关管理文件和管理系统的功能。



中国建材

数字化物流

- 总结项目的智慧物流应用情况，进一步研究信息化手段和物联网技术在物流管理过程中的应用，如RFID技术、电子标签、智能库存等；
- 下一步将组织调研，启动发展规划的编制工作。

智能水泥厂

- 为国内外水泥工厂部署磨机系统、烧成系统、信息化MES平台智能化系统，改造生产线数30余条；
- 下一步将组织调研，启动发展规划编制工作。

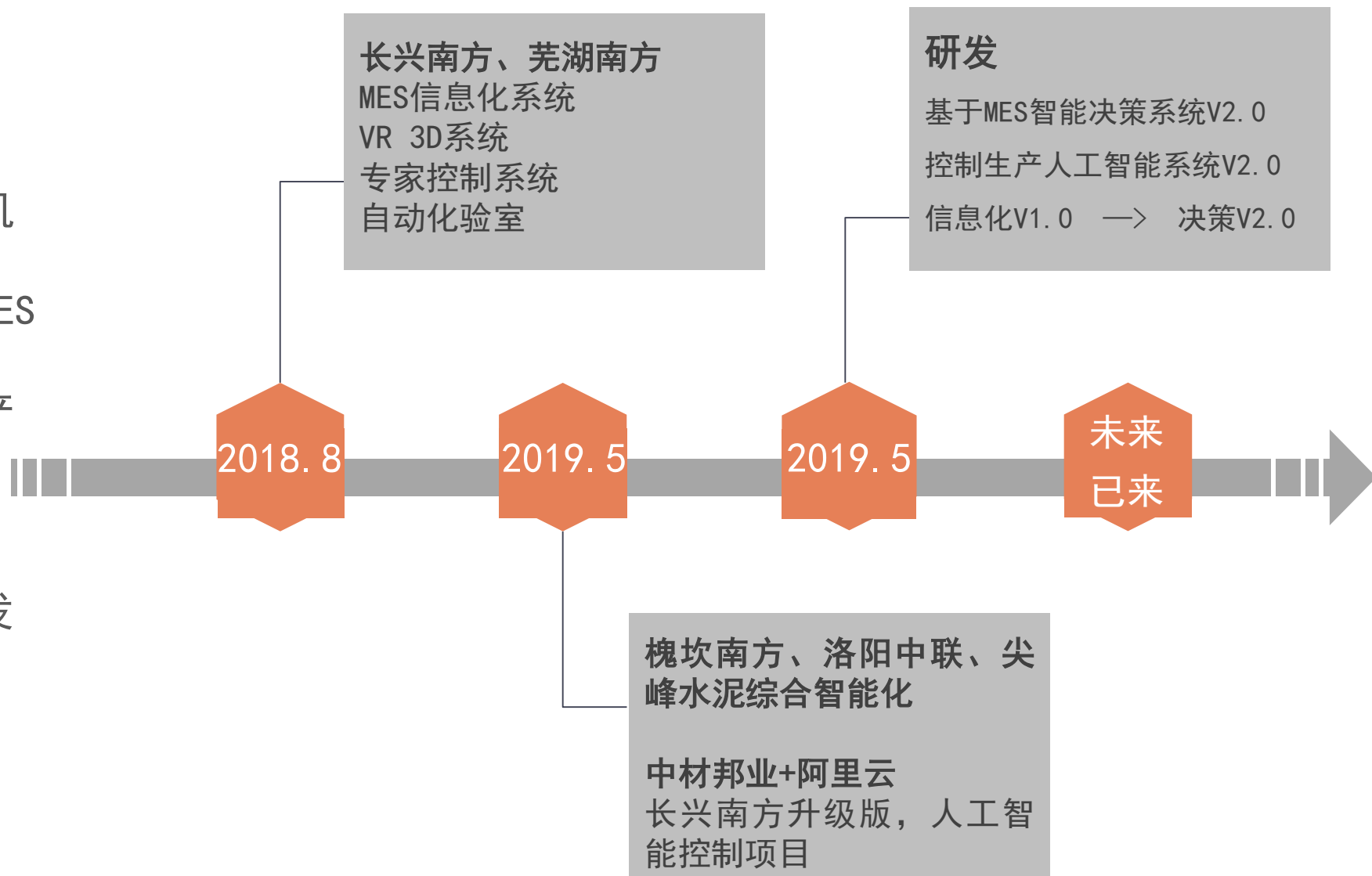



智能水泥厂

MES V1.0

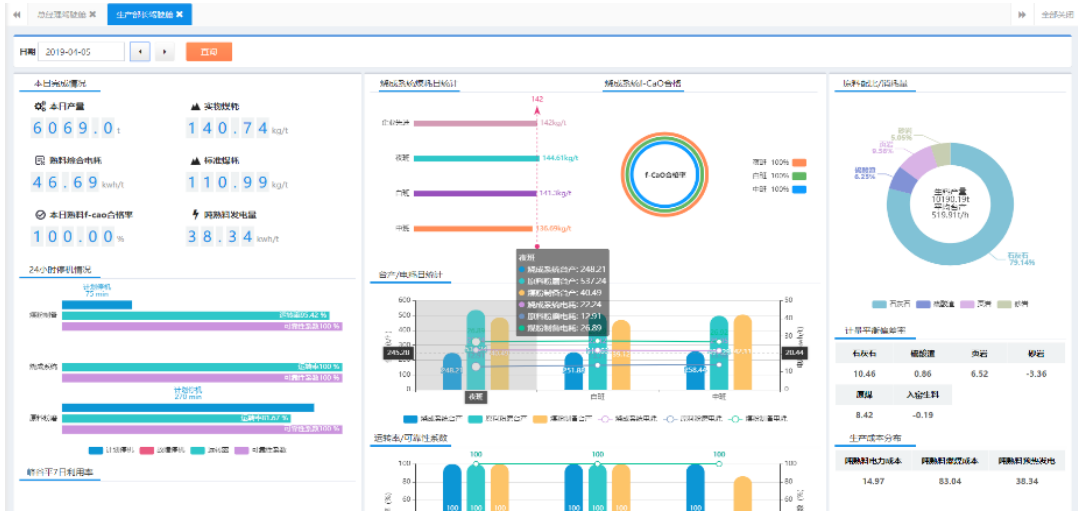



智能水泥厂

MES V2.0





装备制造智能化

调研

- 8.13, 阿里巴巴西溪园区调研
- 8.15, 三一重工北京南口工业园
- 8.23, SEW-传动设备（天津）
- 8.27, 上海宝钢工业技术服务有限公司

编制规划

- 11月完成中材国际装备制造智能化发展规划，提交审批。

实践

- 在上饶中材进行装备智能制造的实践。



中国建材

装备制造智能化

水泥装备智能制造与运维工业互联网平台					
运营管理平台	人力资源系统	财务系统	营销系统	运营分析系统	OA办公系统
产品研发设计的数字化与智能化	数字化三维设计		单机产品智能化方案设计		
生产过程数字化管理	MES+ERP				
	人员管理、成本管理、采购管理、生产管理、质量管理、订单管理、库存管理				
生产制造智能化	机加工智能化	焊接智能化	喷涂智能化	车间物流智能化
交付后的智能运维与服务	运维监控系统	远程专家诊断系统	远程技术支持	属地化服务网络	



中国建材

Sinoma 中材国际

Sinoma International Engineering Co., Ltd.

创新、绩效、和谐、责任